

INDOOR & OUTDOOR

WOOD PLASTIC COMPOSITE

WALL | CEILING | LATH | DECKING | PLANK





WOOD PLASTIC COMPOSITE (WPC)

ไม้สังเคราะห์ เกรดพรีเมียม



ไม้เทียมสังเคราะห์ (Wood Plastic Composite) หรือไม้ WPC นวัตกรรมการผลิตวัสดุทดแทนไม้ธรรมชาติ โดยคงความสวยงามเสมือนไม้จริง มีลวดลายและผิวสัมผัสรองรับการดีไซน์และการใช้งานหลากหลายรูปแบบ จะใช้งานภายนอก หรือ ภายในอาคาร ก็ตอบโจทย์ทุกความต้องการทั้ง ไม้พื้น ไม้ระแนง ไม้ผนัง ไม้ฝ้า และ ไม้แผ่น

ไม้เทียมสังเคราะห์ CASA WOOD จึงเป็นอีกทางเลือกหนึ่งของความสวยงามระหว่างธรรมชาติและวัสดุทดแทนธรรมชาติได้อย่างยั่งยืน

■ CASA WOOD

Our commitment is to sustain environment. We aim to offer a high quality green product that utilize material from recycle wood powder. It could save millions tree cutting down yearly.

At the same time, our company never stop explore to develop new products. Extrashield surface is an answer. This surface coating offer more durable to stain, scratch and weather resistance. Only premium grade of raw materials is brought to produce a high quality product, which made from 55% oakwood fiber, 35 HDPE and 10% additive.

RECYCLED MATERIAL



ผงไม้จากเศษไม้ธรรมชาติ



พลาสติก รีไซเคิล

ผสมกับวัตถุดิบเติมแต่ง บดละเอียดจนเป็นเนื้อเดียวกัน ด้วยกรรมวิธีการผลิตพิเศษ



ผงไม้พลาสติก
wood-plastic raw material



กระบวนการขึ้นรูป



ไม้สังเคราะห์
wood plastic composite

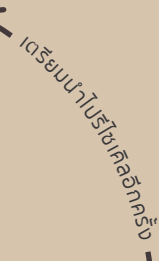

เตรียมนำไปรีไซเคิลอีกครั้ง



ไม้สังเคราะห์
ที่ใช้งานแล้ว

ใช้งานจริง

CASA ROCCA STANDARD



ครอบคลุมทุกการใช้งานไม้ภายนอก

รองรับทุกการใช้งานในรูปแบบไม้พื้น ไม้ระแนง ไม้พังก ไม้ฝ้า และไม้แผ่นตัน



เป็นมิตรกับสิ่งแวดล้อม

ผลิตจากผงไม้และพลาสติกรีไซเคิล ลดปริมาณการใช้ทรัพยากรธรรมชาติ ตามแนวคิดเพื่อความยั่งยืน



ทนแดด สีสันซีดจาง

สีสันทนต่อรังสีอัลตราไวโอเล็ต ไม้ซีดจาง หรือหลุดลอก แม้โดนแดดเป็นเวลานาน



ไม่พองกัมน้ำและเชื้อรา

เนื้อวัสดุมีคุณสมบัติไม่ดูดซับน้ำ ลดปัญหาเชื้อรา ไม่พองง่าย



ไร้ปลวกและแมลงกินไม้

ผลิตจากวัสดุทดแทนไม้ธรรมชาติ ป้องกันปัญหาปลวกและแมลงกินไม้



ดูแลรักษาทำความสะอาดง่าย

ทนทาน ใช้งานได้ดีในระยะยาว ลดค่าใช้จ่ายในการดูแลรักษา



ปลอดภัย ทุกรายการ

พื้นผิววัสดุไม้พื้นปราศจากเสี้ยน และมีคุณสมบัติกันสีนได้ดี ช่วยเพิ่มความปลอดภัยในทุกรายการ



ขนาดคงที่ แม้อุณหภูมิเปลี่ยน

ขนาดไม้คงที่ ยึดหดตัวต่ำ แม้อุณหภูมิเปลี่ยนแปลง ลดปัญหาพื้นโก่งตัวแตกร้าว



ปลอดภัย ไม่ลามไฟ

ทนความร้อนและป้องกันการแพร่กระจายของเปลวไฟได้ดีกว่าไม้จริง



ติดตั้งง่ายและรวดเร็ว

สินค้าพร้อมติดตั้งทันที โดยทีมช่างมากประสบการณ์

“ สัมผัสไม้ธรรมชาติ ด้วยมาตรฐานที่เหนือกว่า ”





OUTDOOR PRODUCTS

WALL / CEILING ไม้ผนัง / ไม้ฝ้า

WxHxL

WA-M & WA-L

110 มม. x 20 มม. x 3 ม.
149 มม. x 20 มม. x 3 ม.

WO-SS & WO-SM

120 มม. x 20 มม. x 2.8 ม.

WO-M

135 มม. x 21 มม. x 2.8 ม.

WO-L

149 มม. x 21 มม. x 2.8 ม.

GROOVE (WO-G1, WO-G2)

160 มม. x 26 มม. x 2.8 ม.
200 มม. x 26 มม. x 2.8 ม.



LATH ไม้ระแนง

WxHxL

25 มม. x 25 มม. x 3ม
25 มม. x 50 มม. x 3ม
37 มม. x 37 มม. x 3ม
50 มม. x 50 มม. x 3ม
60 มม. x 42 มม. x 3ม
75 มม. x 38 มม. x 3ม
100 มม. x 30 มม. x 3ม
100 มม. x 50 มม. x 3ม
127 มม. x 30 มม. x 3ม
145 มม. x 30 มม. x 3ม

* ไม้ระแนงความยาวมาตรฐาน 3 เมตร สามารถสั่งผลิตยาวพิเศษได้

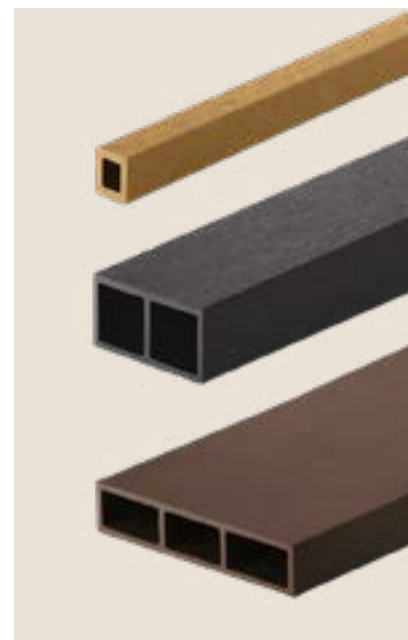

OUTDOOR PRODUCTS

DECKING ไม้พื้น

WxHxL

ARCH

140 มม. x 22 มม. x 2.4 ม.
140 มม. x 23 มม. x 2.4 ม.

PLUS

143 มม. x 22.5 มม. x 2.4 ม.
143 มม. x 21.5 มม. x 2.4 ม.
146 มม. x 21 มม. x 2.4 ม.

SOLID PLUS

146 มม. x 21 มม. x 2.4 ม.
150 มม. x 21 มม. x 2.4 ม.

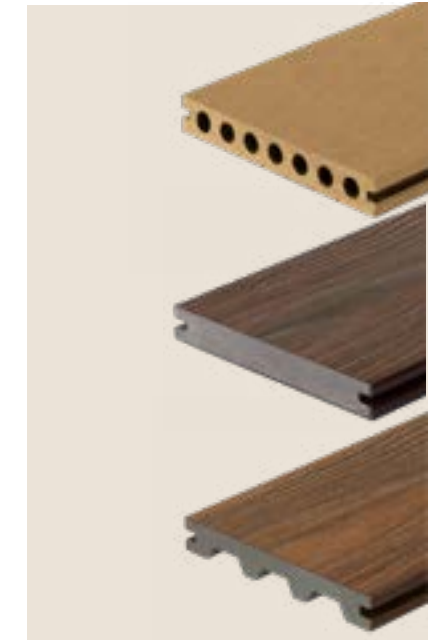

PLANK ไม้พ่น

WxHxL

PO-S-ES

71 มม. x 11 มม. x 2.8 ม.

PL-S

80 มม. x 10 มม. x 2.8 ม.

PL-M

100 มม. x 12 มม. x 2.8 ม.

PO-L-ES

140 มม. x 11 มม. x 2.8 ม.

PL-L

145 มม. x 12 มม. x 2.8 ม.

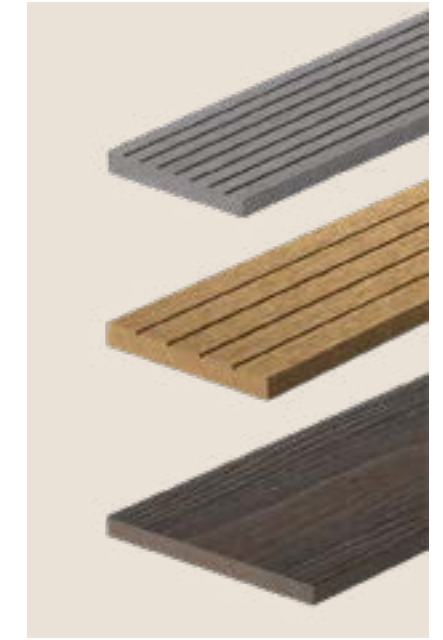
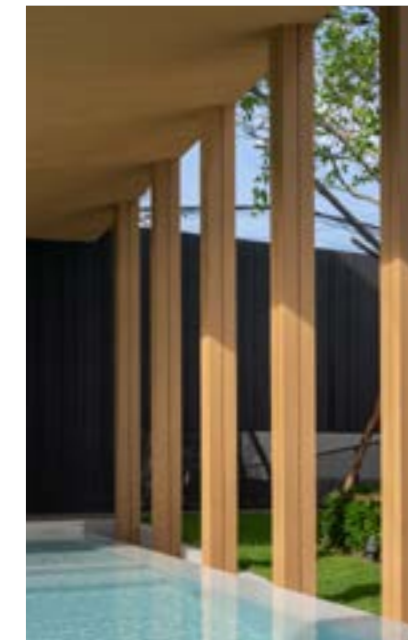

COLORS



Teak (P103)



Brown Teak (P500)



Brown Oak (P205)



Golden Teak (P103E) *

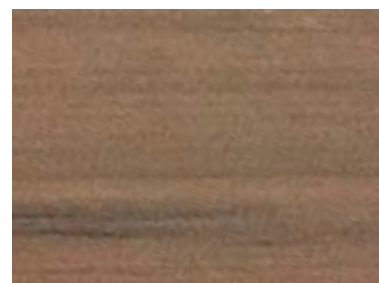

Brown Mix (P301) *
(Blushing Surface)



Grey Mix (P302) *
(Blushing Surface)



Grey Oak (P104) *



Dark Grey Oak (P104WT) *

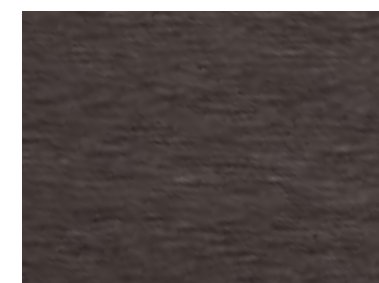

Dark Oak (P101) *



Black Oak (P101W) *

NATURAL OAK

SURFACES

NATURAL OAK

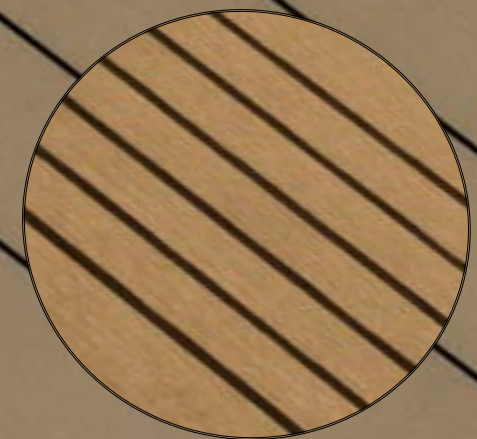
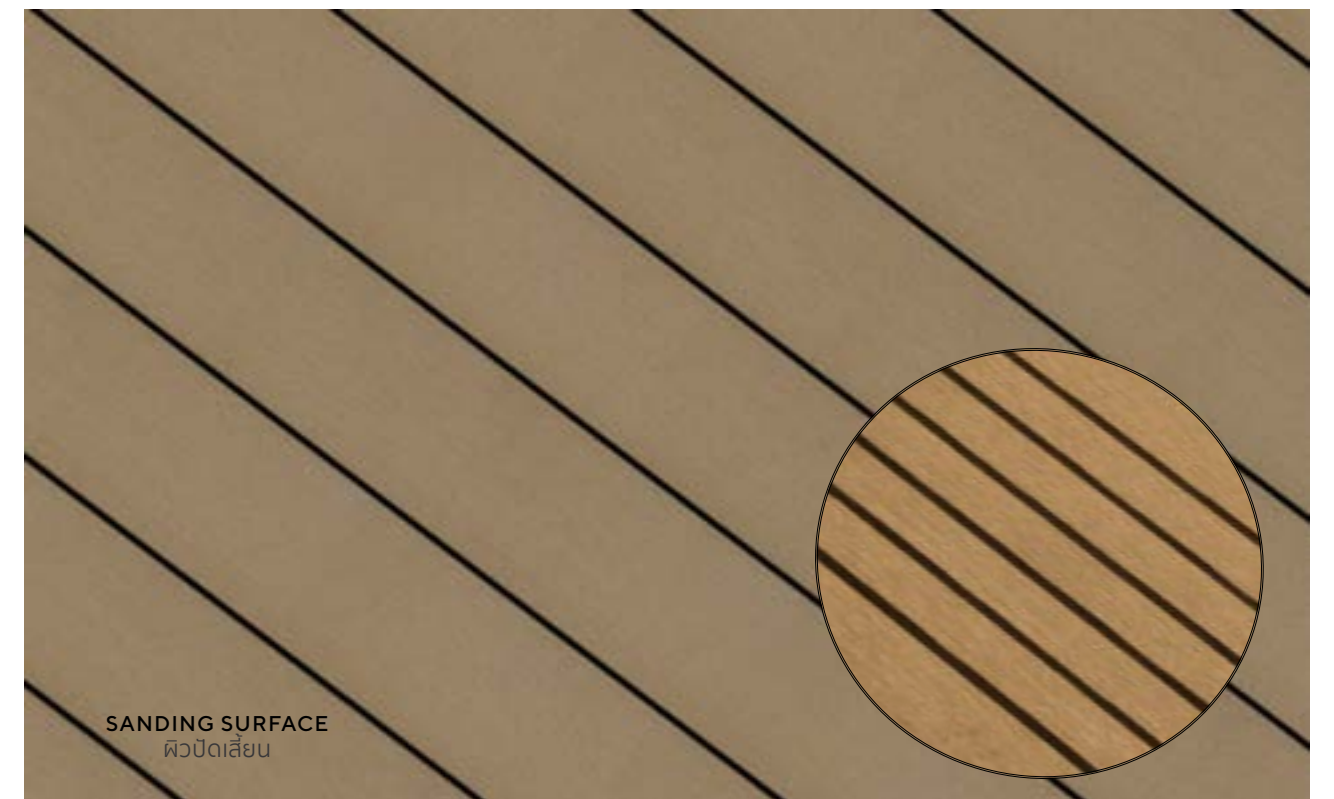

COLORS

OAK EXTRASHIELD



Burmese Teak (P004)



IPE (P003)



Vanilla Oak (P604G)
146mm x 21mm x 2.4m *



Sand Oak (P010)

* ภาพและสีอาจแตกต่างจากสินค้าจริง ขึ้นอยู่กับแสงและการตั้งค่าหน้าจอแสดงผล และสีของการผลิต

COLORS

OAK EXTRASHIELD



Cedar (P007) *



Antique (P001) *



Valensole (P011) *



Stone Grey (P009) *

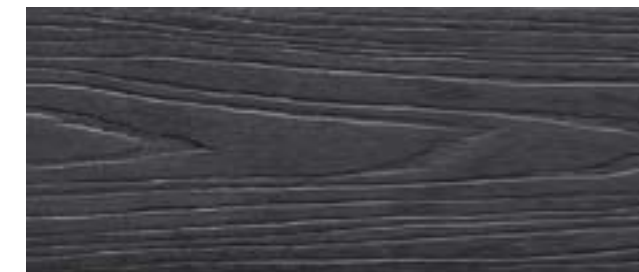

Charcoal (P005) *



Walnut (P002) *



Red Oak (P012) *



Mahogany (P004) *

* ภาพและสีอาจแตกต่างจากสินค้าจริง ขึ้นอยู่กับแสงและการตั้งค่าหน้าจอแสดงผล และสีของการผลิต

DECKING

ไม้พื้นภายนอก



by CASA ROCCA



DECKING

DESIGN & SURFACE

2 DESIGNS IN 1 PIECE

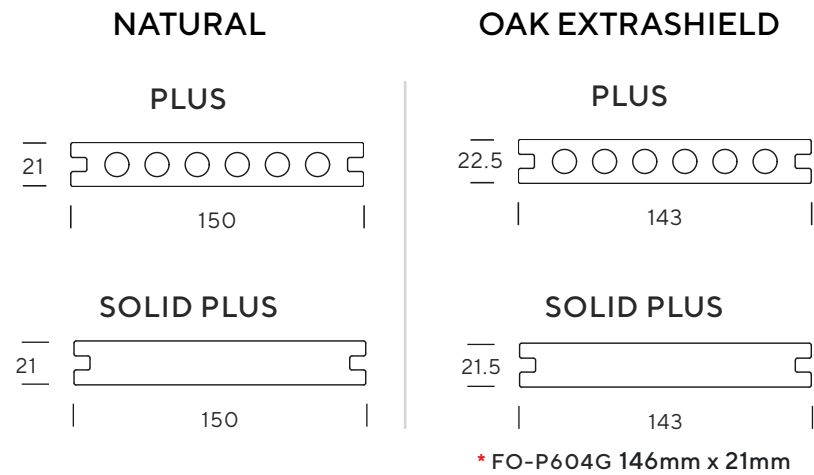

1 DESIGN IN 1 PIECE

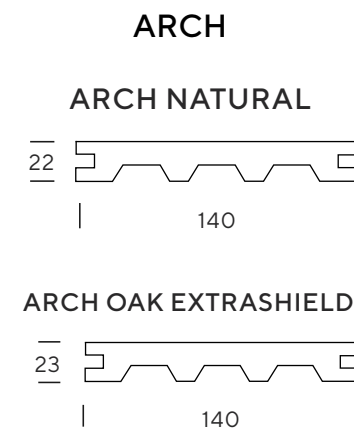

SURFACE

NATURAL
ไม้พืชรธรรมชาติ



SANDING SURFACE
พืชรปัดเสี้ยน



GROOVED SURFACE
พืชรลายร่อง

EXTARSHIELD
ไม้พืชรเคลือบ



COATED WITH SANDING SURFACE
พืชรเคลือบปัดเสี้ยน



COATED WITH WOOD SURFACE
พืชรเคลือบลายไม้

MIXED COLOR
ไม้สีผสม



BRUSHING SURFACE
พืชรปัดเรียบ

* เฉพาะสี P301, P302

DECKING

DESIGN & SURFACE

พืชรเคลือบ OAK EXTRASHIELD



พืชรเคลือบ Extrashield ผลิตจากการขึ้นรูปแบบขึ้นเดี่ยว (COEX) เคลือบพืชรไม้ 360องศา โดยใช้นวัตกรรมเดียวกับการผลิตลูกกอล์ฟ

- กนต่อรอยขีดข่วน ได้อย่างดีเยี่ยม
- กนต่อแสงแดดเป็นพิเศษ
- ป้องกันคราบน้ำเกาะแน่นที่พืชรเสี้ยนไม้

พืชร Natural

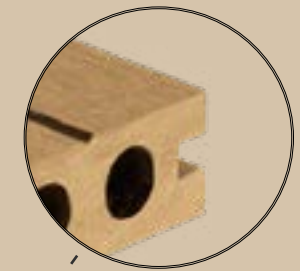

- สีไม้อยู่ในเนื้อไม้ ไม่ต้องทำสีใหม่ ตลอดอายุการใช้งาน ประหยัดค่าใช้จ่ายในการบำรุงรักษา
- ลายไม้เสมือนจริงพื้นพืชรเนียนเป็นธรรมชาติไร้เสี้ยน

REGULAR SURFACE

OAK EXTRASHIELD



ผิวเคลือบปิดเสี้ยน (PW01)

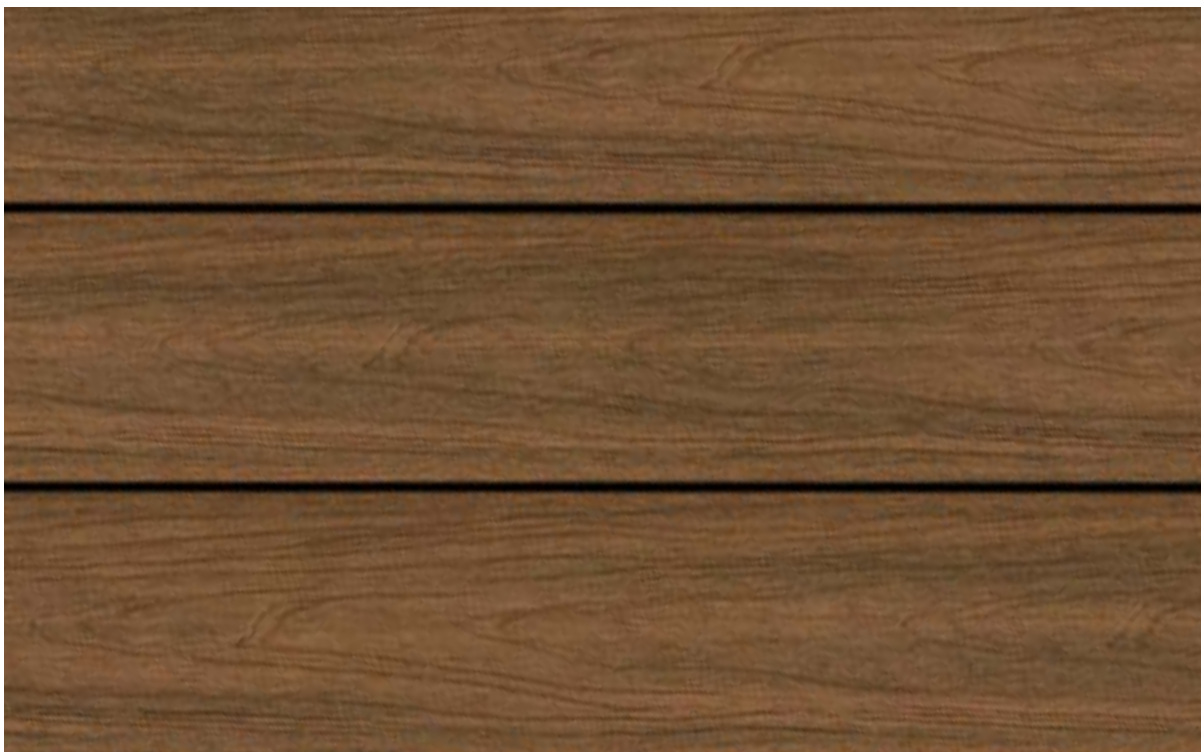

ผิวเคลือบลายไม้ (PW03)

* ภาพและสีอาจแตกต่างจากสินค้าจริง ขึ้นอยู่กับแสงและการตั้งค่านำจอแสดงผล และสีจอการผลิต

NON REGULAR SURFACE

OAK EXTRASHIELD



ผิวเคลือบลายร่อง GROOVE *



ผิวเคลือบเปลือกส้ม PW06 *

* ภาพและสีอาจแตกต่างจากสินค้าจริง ขึ้นอยู่กับแสงและการตั้งค่านำจอแสดงผล และสีจอการผลิต

DECKING

OAK EXTRASHIELD

2 Designs in 1 Piece



ผิวเคลือบปิดเสี้ยน



ผิวเคลือบลายไม้

SIGNATURE COLOR

PLUS

146 mm x 21 mm x 2.4 m

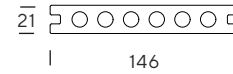

FO-PLUS
Vanilla Oak

SOLID PLUS

146 mm x 21 mm x 2.4 m



FO- SOLID PLUS -ES
Vanilla Oak

TRUE BEAUTY
INSPIRED
FROM NATURE

COLOR : VANILLA OAK

"A Combination between a shade of Madagascar vanilla flower and Canadian oak tree."



* MADE TO ORDER

± 60 DAYS

* ภาพและสีอาจแตกต่างจากสินค้าจริง ขึ้นอยู่กับแสงและการตั้งค่าหน้าจอแสดงผล และสีของการผลิต

DECKING

OAK EXTRASHIELD

2 Designs in 1 Piece



ผิวเคลือบปิดเสี้ยน



ผิวเคลือบลายไม้

PLUS

143 mm x 22.5 mm x 2.4 m

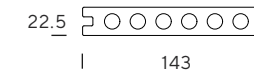

FO-PLUS
Burmese Teak

SOLID PLUS

143 mm x 21.5 mm x 2.4 m

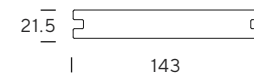

FO-SOLID PLUS-ES
Burmese Teak



Sand Oak (P010)



Burmese Teak (P004)



IPE (P003)

* MADE TO ORDER

± 60 DAYS

4 COLORS

* ภาพและสีอาจแตกต่างจากสินค้าจริง ขึ้นอยู่กับแสงและการตั้งค่าหน้าจอแสดงผล และสีของการผลิต

DECKING

NATURAL WOOD

*2 Designs
in 1 Piece*



ผิวปิดเนียน

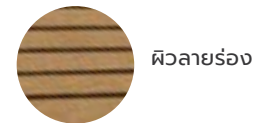

ผิวลายร่อง

PLUS

150 mm x 21 mm x 2.4 m

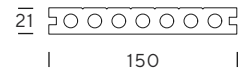

FL-P103
Teak



FL-P500
Brown Teak



FL-P205
Brown Oak



FL-P104 *
Grey Oak



FL-P104WT *
Dark Grey Oak



FL-P101 *
Dark Oak



FL-P101W *
Black Oak



FL-P302 *
Grey Mix
(Blushing Surface)



FL-P103E *
Golden Teak



FL-P301 *
Brown Mix
(Blushing Surface)

* MADE TO ORDER

± 60 DAYS

10 COLORS

* ภาพและสีอาจแตกต่างจากสินค้าจริง ขึ้นอยู่กับแสงและการตั้งค่าหน้าจอแสดงผล และสีของการผลิต

DECKING

NATURAL WOOD

*2 Designs
in 1 Piece*



ผิวปิดเนียน



ผิวลายร่อง

SOLID PLUS

150 mm x 21 mm x 2.4 m

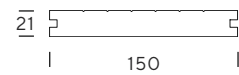

FL-P103
Teak



FL-P500
Brown Teak



FL-P205
Brown Oak



FL-P104 *
Grey Oak



FL-P104WT *
Dark Grey Oak



FL-P101 *
Dark Oak



FL-P101W *
Black Oak



FL-P302 *
Grey Mix
(Blushing Surface)



FL-P103E *
Golden Teak



FL-P301 *
Brown Mix
(Blushing Surface)

* MADE TO ORDER

± 60 DAYS

10 COLORS

* ภาพและสีอาจแตกต่างจากสินค้าจริง ขึ้นอยู่กับแสงและการตั้งค่าหน้าจอแสดงผล และสีของการผลิต

DECKING

OAK NATURAL & OAK EXTRASHIELD

OAK Natural : ARCH

140 mm x 22 mm x 2.4m



FO-ARCH

OAK Extrashield : ARCH

140 mm x 23 mm x 2.4m



FO-ARCH-ES
Burmese Teak



ผิวปิดเลียน

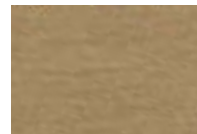

P103E *
Golden Teak



P103
Teak



P500
Brown Teak



P205
Brown Oak



PX007 *
Beige Oak



P104 *
Grey Oak

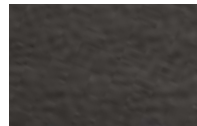

P101W *
Black Oak



ผิวเคลือบลายไม้

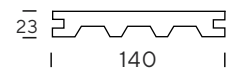

Sand Oak
(P010)



Burmese Teak
(P004)



IPE
(P003)

* MADE TO ORDER

± 60 DAYS

* ภาพและสีอาจแตกต่างจากสินค้าจริง ขึ้นอยู่กับแสงและการตั้งค่าหน้าจอแสดงผล และสีของการผลิต

DECKING

INSTALLATION

1. วัสดุไม้พื้น WPC หลากหลายสีสันทันและผิวสัมผัส
ตอบโจทยทุกการดีไซน์ ติดตั้งง่าย น้ำหนักเบา ช่วยลด
น้ำหนักโครงสร้างอาคารได้ดี

2. ปรานีตทุกองศา ด้วยไม้ปิดขอบ
จบงานพื้นได้อย่างสมบูรณ์แบบ ด้วยไม้ปิดขอบที่
สามารถตัดเข้ามุมได้อย่างพอดี ให้พื้นไม้สวยรอบด้าน

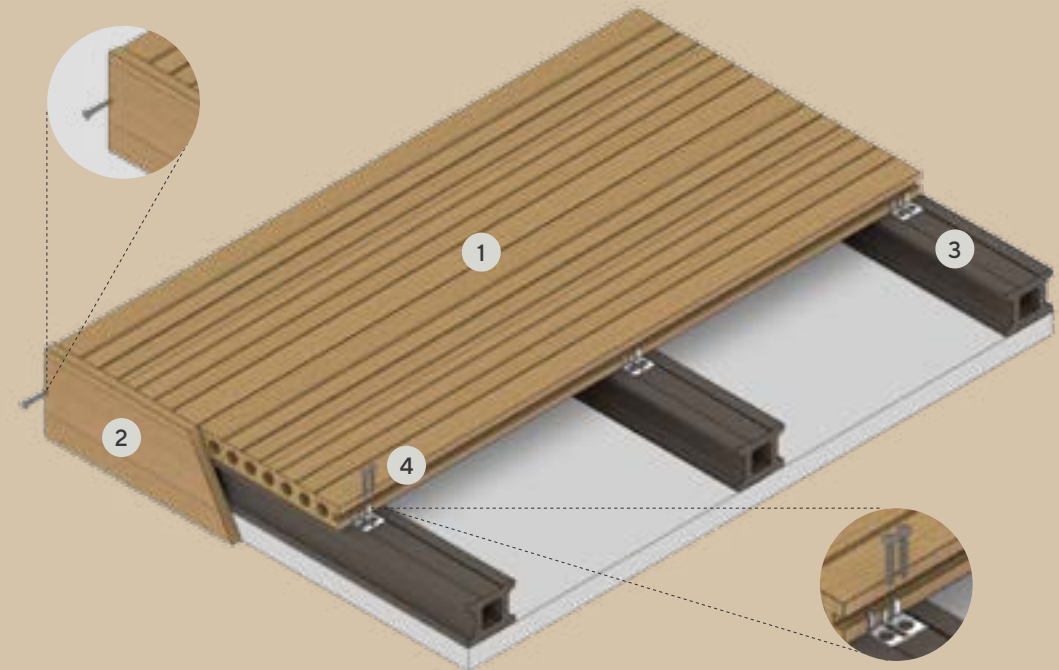

3. ลดปัญหาน้ำขังใต้พื้น ต้นเหตุของการผุพังด้วยตง
การติดตั้งบนตง (วัสดุ PE) แทนการติดตั้งบนพื้นเดิม
โดยตรง ช่วยปรับระดับพื้นให้เรียบเสมอกัน และช่วยลด
ปัญหาน้ำขังบริเวณใต้พื้นได้ ซึ่งเป็นสาเหตุหนึ่งที่ทำให้
ให้อายุการใช้งานของวัสดุปูพื้นสั้นลง สำหรับการติดตั้ง
ตง ควรเว้นระยะห่าง 30 - 40 ซม. และคำนึงถึงการ
ระบายน้ำและอากาศที่เหมาะสม

4. ระบบติดตั้งแบบคลิปซ่อนหัวสกรู ให้พื้นเนียนสวย
ไร้รอยขีด
เป็นระบบการติดตั้งรูปแบบใหม่ โดยใช้สกรูยิงผ่านคลิป
สแตนเลส เพื่อยึดวัสดุไม้พื้น WPC กับตง ไม่ให้เคลื่อนที่
แทนการตอกตะปูโดยตรงแบบการติดตั้งพื้นไม้ในอดีต

* วิธีการติดตั้งดังกล่าวเป็นเพียงแนวทางการติดตั้งเท่านั้น แนะนำให้ติดตั้ง
โดยช่างที่มีประสบการณ์ โดยประเมินความเหมาะสมของหน้างานเป็นหลัก "



1. แผ่นไม้พื้นสังเคราะห์



2. ไม้แผ่นปิดขอบ



3. ตง 40 mm x 50mm x 2.8m



4. คลิปสแตนเลสและสกรู

WALL / CEILING

ไม้พ่นัง ไม้ฝาภายนอก

Outdoor



by CASA ROCCA



WALL / CEILING

NATURAL WOOD

WA-M

110 mm x 20 mm x 3 m

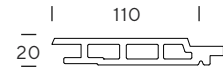

WA-M-P103E *
Golden Teak



WA-M-P103 *
Teak



WA-M-P500 *
Brown Teak



WA-M-P301 *
Brown Mix
(Blushing Surface)



WA-M-P205 *
Brown Oak



WA-M-P302 *
Grey Mix
(Blushing Surface)



WA-M-P104 *
Grey Oak



WA-M-P104WT *
Dark Grey Oak



WA-M-P101 *
Dark Oak



WA-M-P101W *
Black Oak

WA-L

149 mm x 20 mm x 3 m

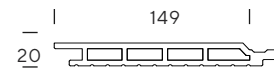

WA-L-P103E *
Golden Teak



WA-L-P103 *
Teak



WA-M-P500 *
Brown Teak



WA-M-P301 *
Brown Mix
(Blushing Surface)



WA-M-P205 *
Brown Oak



WA-M-P302 *
Grey Mix
(Blushing Surface)



WA-L-P104 *
Grey Oak



WA-L-P104WT *
Dark Grey Oak



WA-L-P101 *
Dark Oak



WA-L-P101W *
Black Oak

* MADE TO ORDER

± 60 DAYS

10 COLORS

* ภาพและสีอาจแตกต่างจากสินค้าจริง ขึ้นอยู่กับแสงและการตั้งค่าหน้าจอแสดงผล และสีลดการผลิต

WALL / CEILING

INSTALLATION

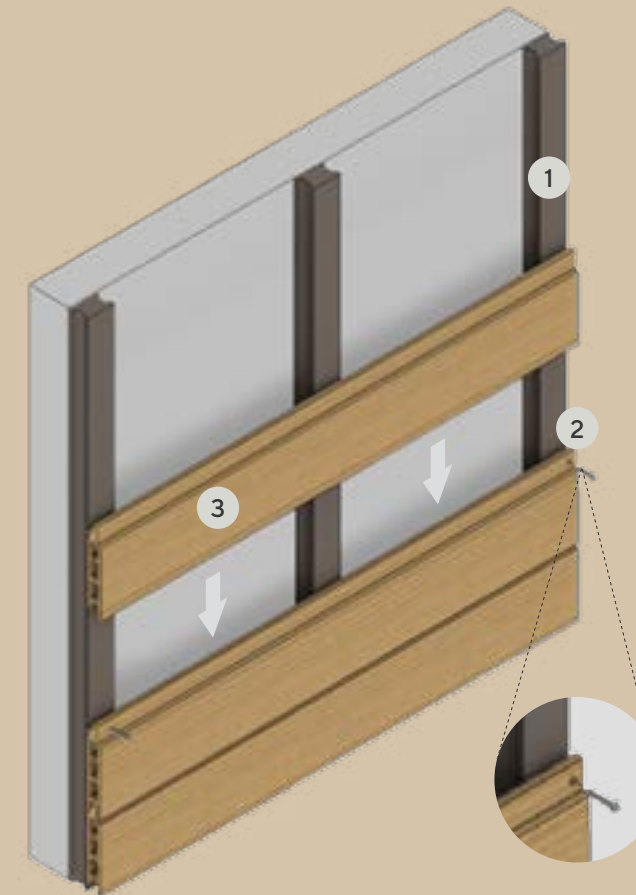

1. ติดตั้งโครงคร่าวกับผนังเดิม
โดยยิงสกรูให้แน่นเพื่อยึดโครงและเว้นระยะห่างระหว่างโครงคร่าว 40 ซม. เพื่อให้เพียงพอในการรองรับน้ำหนักไม้พ่นัง

2. ติดตั้งไม้พ่นัง CASA Wood
แผ่นแรกกับโครงคร่าว บริเวณด้านล่างสุด ด้วยสกรูทั้งด้านล่างและบริเวณลิ้นไม้พ่นัง

3. ติดตั้งไม้พ่นังแผ่นถัดไป
โดยสอดให้ตรงล็อกกับลิ้นไม้พ่นังแผ่นแรก ที่ติดตั้งและยิงสกรูบริเวณลิ้นไม้พ่นังกับโครงคร่าว

" วิธีการติดตั้งดังกล่าวเป็นเพียงแนวทางการติดตั้งเท่านั้น แนะนำให้ติดตั้งโดยช่างที่มีประสบการณ์ โดยประเมินความเหมาะสมของหน้างานเป็นหลัก "

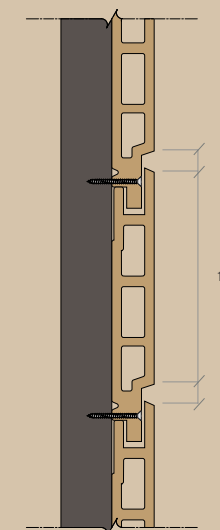

WA-M

ไม้หน้ากว้าง 10 ซม. ออกแบบให้มีระยะร่องห่าง 1 ซม. หลังติดตั้ง

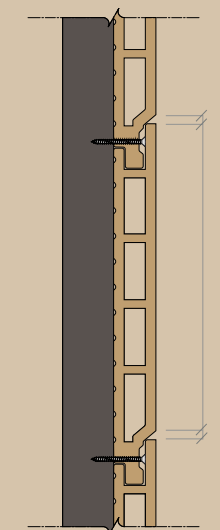

WA-L

ไม้หน้ากว้าง 14.5 ซม. ออกแบบให้มีระยะร่องห่าง 0.4 ซม. หลังติดตั้ง



1. โครงคร่าว 25 mm x 40 mm x 2.8 m



2. สกรู

WALL / CEILING

OAK NATURAL

WO-SS

140 mm x 20 mm x 2.8 m
(หน้ากว้างไม้ 120 mm)



ร่องเล็ก



WO-SM*

140 mm x 20 mm x 2.8 m
(หน้ากว้างไม้ 121 mm)



ร่อง V-Shape



WO-M*

156 mm x 21 mm x 2.8 m
(หน้ากว้างไม้ 135 mm)

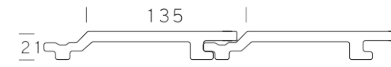

ร่องเฉียง 1 ด้าน

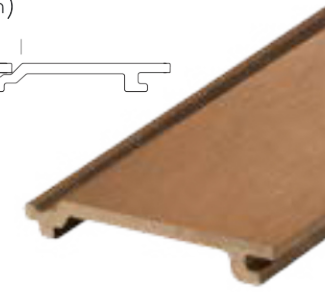

WO-L*

174 mm x 21 mm x 2.8 m
(หน้ากว้างไม้ 149 mm)

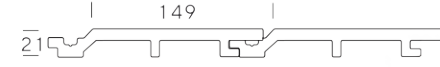

ร่องเฉียง 1 ด้าน

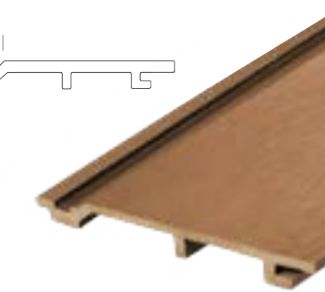

COLOR SELECTION



P103E*
Golden Teak



P103
Teak



P500
Brown Teak



P205
Brown Oak



PX007*
Beige Oak



P104*
Grey Oak



P101W*
Black Oak

* MADE TO ORDER

± 60 DAYS

7 COLORS

* ภาพและสีอาจแตกต่างจากสินค้าจริง ขึ้นอยู่กับแสงและการตั้งค่านำจอแสดงผล และสีจากการผลิต

WALL / CEILING

OAK EXTRASHIELD

WO-M-ES

156 mm x 21 mm x 2.8 m
(หน้ากว้างไม้ 135 mm)



ร่องเฉียง 1 ด้าน



WO-L-ES*

174 mm x 21 mm x 2.8 m
(หน้ากว้างไม้ 149 mm)

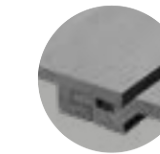

ร่องเฉียง 1 ด้าน



WO-G1-ES*

176 mm x 26 mm x 2.8 m
(หน้ากว้างไม้ 160 mm)

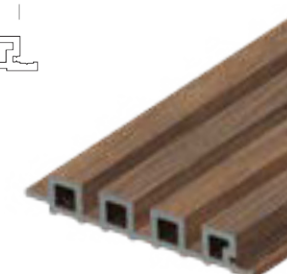

WO-G2-ES*

219 mm x 26 mm x 2.8 m
(หน้ากว้างไม้ 200 mm)



COLOR SELECTION

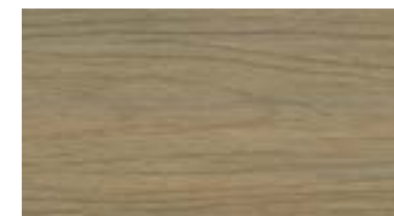

Sand Oak
(P010)



Burmese Teak
(P004)

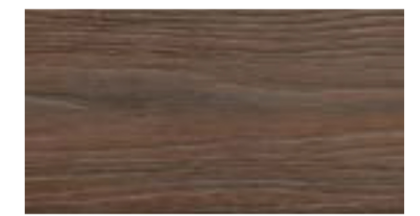

IPE
(P003)

* MADE TO ORDER

± 60 DAVYS

3 COLORS

L-SHAPE

OAK NATURAL / OAK EXTRASHIELD

OAK Natural : LS-50

50 mm x 50 mm x 2.8 m

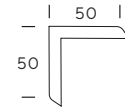

P103E *
Golden Teak



P103 *
Teak



P500 *
Brown Teak



P205 *
Brown Oak



PX007 *
Beige Oak



P104 *
Grey Oak



P101W *
Black Oak

OAK Extrashield : LS-50-ES

50 mm x 50 mm x 2.8 m

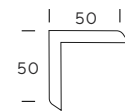

P004 *
Burmese Teak



Sand Oak
(P010)



Burmese Teak
(P004)



IPE
(P003)

* MADE TO ORDER

± 60 DAYS

7 COLORS / 9 COLORS

* ภาพและสีอาจแตกต่างจากสินค้าจริง ขึ้นอยู่กับแสงและการตั้งค่านำจอแสดงผล และสีของการผลิต

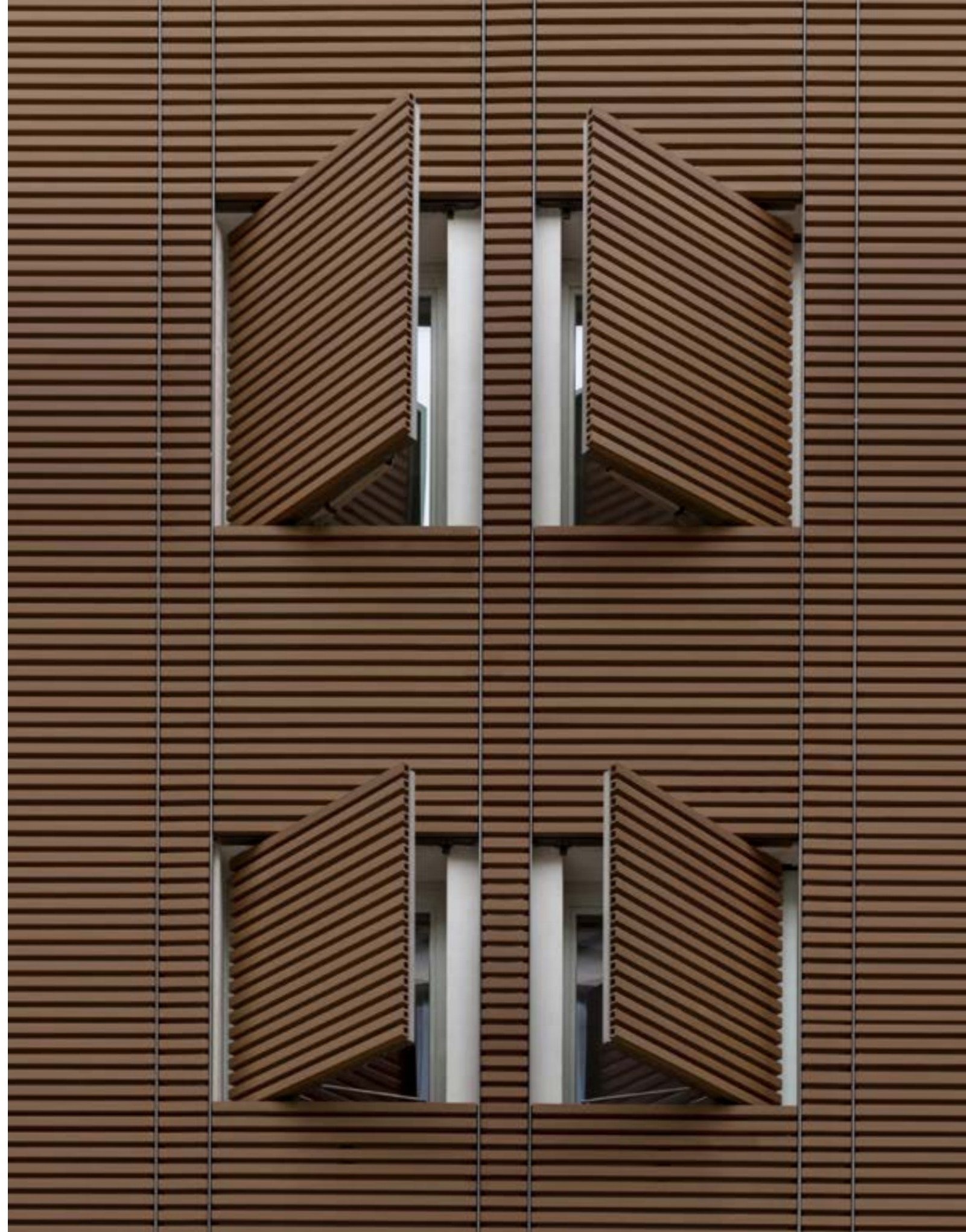

LATH

ไม้ระแนง







by CASA ROCCA

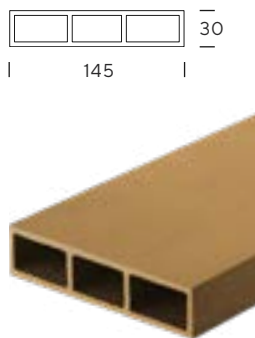
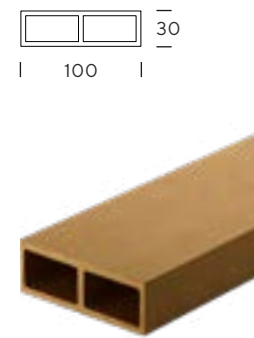

LATH

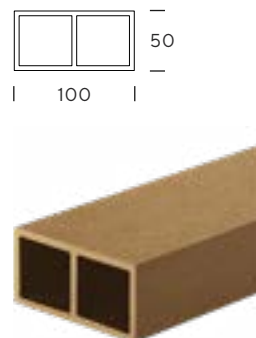
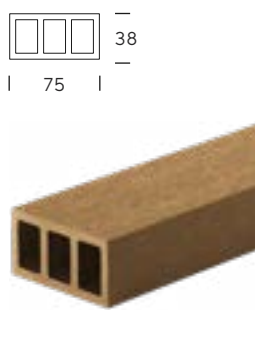
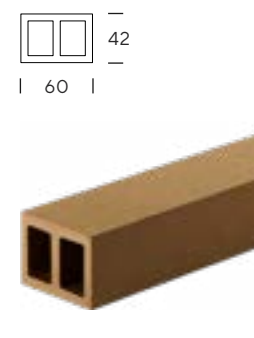
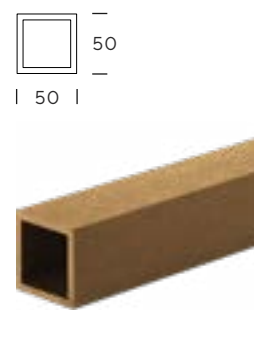
NATURAL WOOD

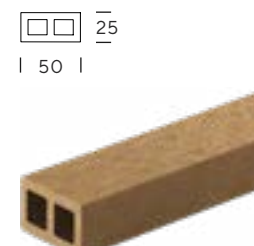
<p>LH-01 145 mm x 30 mm x 3 m</p> 	<p>LH-02 100 mm x 30 mm x 3 m</p> 	<p>LH-03 127 mm x 30 mm x 3 m</p> 	<p>LH-04 100 mm x 50 mm x 3 m</p> 
<p>LH-05 75 mm x 38 mm x 3 m</p> 	<p>LH-06 60 mm x 42 mm x 3 m</p> 	<p>LH-07 50 mm x 50 mm x 3 m</p> 	<p>LH-08 37 mm x 37 mm x 3 m</p> 
<p>LH-09 25 mm x 25 mm x 3 m</p> 	<p>LH-10 25 mm x 50 mm x 3 m</p> 		

ONLY AVAILABLE

10 TYPES

* ภาพและสีอาจแตกต่างจากสินค้าจริง ขึ้นอยู่กับแสงและการตั้งค่านำจอแสดงผล และสีอดการผลิต

COLOR & ENDING CAP









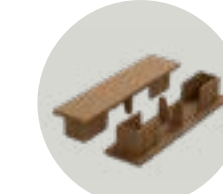

10 TYPES

COLOR SELECTION

				
P103E* Golden Teak	P103 Teak	P500 Brown Teak	P301* Brown Mix (Blushing Surface)	P205 Brown Oak
				
P302* Grey Mix (Blushing Surface)	P104* Grey Oak	P104WT* Dark Grey Oak	P101* Dark Oak	P101W* Black Oak

ENDING CAP

ตัวปิดหัว ไม้ระแนง

				
LH-01	LH-02	LH-03	LH-04	LH-05
				
LH-06	LH-07	LH-08	LH-09	LH-10

* MADE TO ORDER

± 60 DAYS

P301 / P302

* ภาพและสีอาจแตกต่างจากสินค้าจริง ขึ้นอยู่กับแสงและการตั้งค่านำจอแสดงผล และสีอดการผลิต

LATH

ALUMINIUM TUBE

ระแนงไม้ WPC เสริมโครงอลูมิเนียม
เพิ่มความแข็งแรงยิ่งขึ้น

1. ช่วยให้ไม้ระแนงคงรูปและแข็งแรง ลดจำนวนโครงเหล็กที่ใช้ติดตั้งด้านหลังไม้ระแนง
2. แกนอลูมิเนียมไม่เกิดสนิม ลดคราบสนิมเปื้อนบนผิวไม้ คงความสวยงามระยะยาว
3. ขนาดโครงอลูมิเนียม
 - ขนาด 2x4 ซม. สำหรับไม้ระแนงรุ่น LH
 - ขนาด 2x9 ซม. สำหรับไม้ระแนงรุ่น LHE



LH-01

145 mm x 30 mm x 3 m



* สามารถใส่อลูมิเนียมได้ถึง 3 ช่อง

LH-02

100 mm x 30 mm x 3 m

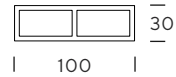

* สามารถใส่อลูมิเนียมได้ถึง 2 ช่อง

LH-03

127 mm x 30 mm x 3 m

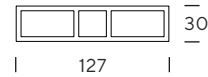

* สามารถใส่อลูมิเนียมได้ถึง 2 ช่อง



LATH

INSTALLATION

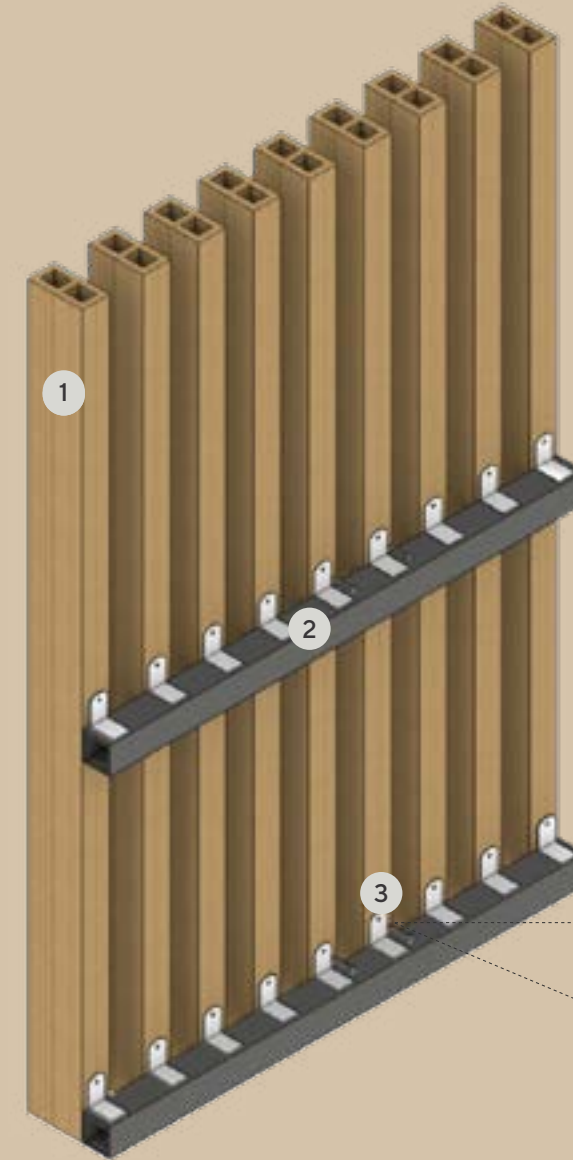

1. เลือกขนาดไม้ระแนง

ตามดีไซน์ที่ชอบกำหนดด้านหน้าไม้
ในรูปแบบที่ต้องการ

2. ยึดไม้ระแนงกับโครงเหล็กกล่อง

ด้วยการยิงสกรูผ่านตัวยึดกรงจาก
ให้แน่น

3. ติดตั้งไม้ระแนงก่อนถัดไป

ด้วยวิธีเดียวกับข้อ 2 โดยการวัด
ระยะห่างระหว่างไม้ให้เท่าๆ กัน

* วิธีการติดตั้งดังกล่าวเป็นเพียงแนวทางการติดตั้งเท่านั้น
แนะนำให้ติดตั้งโดยช่างที่มีประสบการณ์ โดยประเมินความ
เหมาะสมของหน้างานเป็นหลัก *

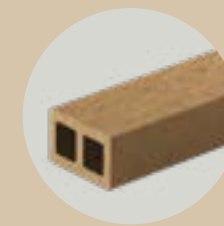

1. ไม้ระแนง

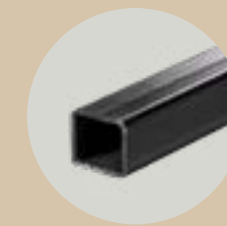

2. เหล็กกล่อง



3. สกรูและตัวยึด

PLANK

ไม้แผ่นตัน



by CASA ROCCA

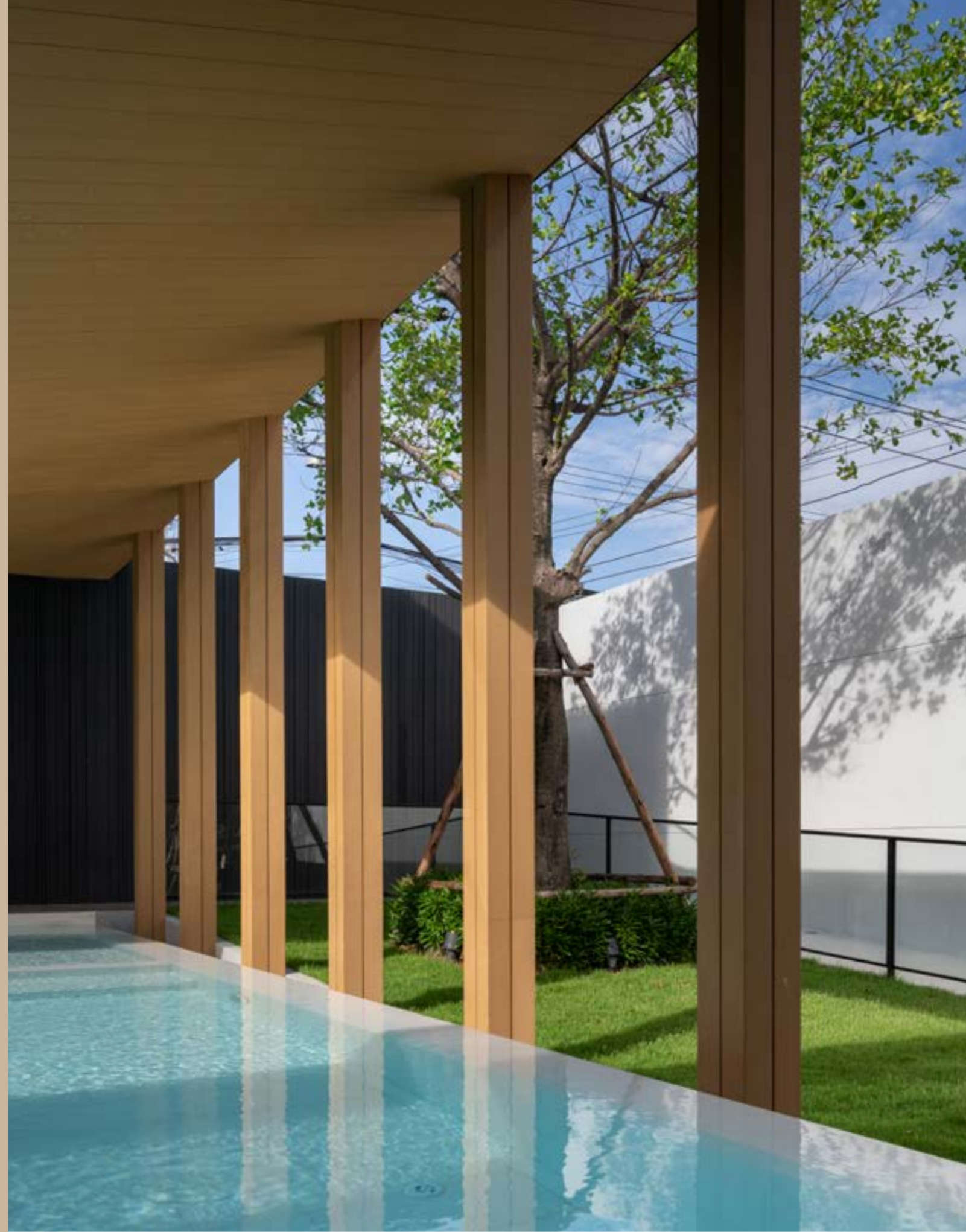

PLANK

NATURAL WOOD

PL-S

80 mm x 10 mm x 2.8 m

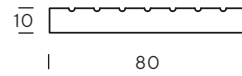

PL-S-P103E *
Golden Teak



PL-S-P103
Teak



PL-S-P500
Brown Teak



PL-S-P301 *
Brown Mix
(Blushing Surface)



PL-S-P205
Brown Oak



PL-S-P302 *
Grey Mix
(Blushing Surface)



PL-S-P104 *
Grey Oak



PL-S-P104WT *
Dark Grey Oak



PL-S-P101 *
Dark Oak

PL-M

100 mm x 12 mm x 2.8 m



PL-M-P103E *
Golden Teak



PL-M-P103
Teak



PL-M-P500
Brown Teak



PL-M-P301 *
Brown Mix
(Blushing Surface)



PL-M-P205
Brown Oak



PL-M-P302 *
Grey Mix
(Blushing Surface)



PL-M-P104 *
Grey Oak



PL-M-P104WT *
Dark Grey Oak



PL-M-P101 *
Dark Oak

* MADE TO ORDER

± 60 DAYS

6 COLORS / 6 COLORS

* ภาพและสีอาจแตกต่างจากสินค้าจริง ขึ้นอยู่กับแสงและการตั้งค่าหน้าจอแสดงผล และสีของการผลิต

PLANK

NATURAL WOOD

PL-L

145 mm x 12 mm x 2.8 m

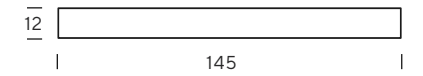

PL-L-P103E *
Golden Teak



PL-L-P103
Teak



PL-L-P500
Brown Teak



PL-L-P301 *
Brown Mix
(Blushing Surface)



PL-L-P205
Brown Oak



PL-L-P302 *
Grey Mix
(Blushing Surface)



PL-L-P104 *
Grey Oak



PL-L-P104WT *
Dark Grey Oak



PL-L-P101 *
Dark Oak

* MADE TO ORDER

± 60 DAYS

6 COLORS

* ภาพและสีอาจแตกต่างจากสินค้าจริง ขึ้นอยู่กับแสงและการตั้งค่าหน้าจอแสดงผล และสีของการผลิต

PLANK

PO-S-ES

71 mm x 11 mm x 2.8 m

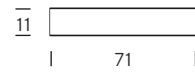

PO-L-ES

140 mm x 11 mm x 2.8 m



OAK EXTRASHIELD



ผิวเคลือบลายไม้



ผิวเคลือบปิดเสี้ยน



P004*
Burmese Teak



P003*
IPE

COLOR SELECTION



Vanilla Oak
(P604G)

145 mm x 10 mm x 2.8 m*



Sand Oak
(P010)



Burmese Teak
(P004)



IPE
(P003)

* MADE TO ORDER

± 60 DAYS

4 COLORS

* ภาพและสีอาจแตกต่างจากสินค้าจริง ขึ้นอยู่กับแสงและการตั้งค่านำจอแสดงผล และสีอดการผลิต

CASA WOOD

DIY IDEA



1. รั้ว / ระแนง
PL-S / PO-S-ES



2. ตัวปิดขอบ
PL-L / PO-L-ES



3. พื้น
PLUS / EXTRASHIED



4. ระแนง
LH-02 / LH05



5. ผนัง / ฟ้า
PL-M / WA-M

* วิธีการติดตั้งดังกล่าวเป็นเพียงแนวทางการติดตั้งเท่านั้น แนะนำให้ติดตั้งโดยช่างที่มีประสบการณ์ โดยประเมินความเหมาะสมของหน้างานเป็นหลัก *





YAO RESIDENCE

Product : FL-P104

Category : Decking

Designer : Octane Architect & Design

Photograph : Rungkit Charoenwat





BAAN KLANG MUANG THE EDITION

Product : LH-02-P103 / WA-L-P103
Category : Lath / Wall
Project Architect : Kamonphat T.
Designer : WARchitect
Photograph : Rungkit Charoenwat



**BAAN KLANG MUANG
THE EDITION**

Product : LH-02-P103 / WA-L-P103
Category : Lath / Wall
Project Architect : Kamonphat T.
Designer : WARchitect
Photograph : Rungkit Charoenwat



